

## НЕРАЗЪЕМНЫЕ СОЕДИНЕНИЯ ПОЛИЭТИЛЕН-СТАЛЬ (НСПС)

Одним из основных направлений деятельности ТПК РИФ является производство всей линейки диаметров неразъемных соединений (переходов) полиэтилен-сталь (сокращенно НСПС) от 32х25 мм до 630х630 мм для систем газораспределения и газопотребления.



### Неразъемное соединение полиэтилен-сталь

(НСПС) или переходник ПЭ-сталь применяется при строительстве газопроводов, водопроводов, напорной канализации для выполнения перехода со стальной трубы на полиэтиленовую или наоборот. Используются при установке трубопроводной арматуры или врезке в действующий стальной трубопровод. Переход сталь ПЭ не требует обслуживания, его можно располагать непосредственно в грунте без колодцев на прямолинейных участках трубопровода.

## Неразъемное соединение полиэтилен-сталь для газопроводов ТУ 4859-001-7717243-2015

№	Наименование	вес, кг	
		ПЭ100 SDR 11	ПЭ100 SDR 9
1	НСПС 32/25x3,2 (сталь ГОСТ 3262)	0,93	0,95
2	НСПС 40/32x3,2 (сталь ГОСТ 3262)	1,26	1,26
3	НСПС 50/40x3,5 (сталь ГОСТ 3262)	1,43	1,48
4	НСПС 63/57x3,5 (сталь ГОСТ 10705)	1,87	1,95
5	НСПС 75/76x3,5 (сталь ГОСТ 10705)	2,74	2,86
6	НСПС 90/89x3,5 (сталь ГОСТ 10705)	3,54	3,74
7	НСПС 110/108x4 (сталь ГОСТ 10705)	5,27	5,68
8	НСПС 125/108x4 (сталь ГОСТ 10705)	6,02	6,87
9	НСПС 140/133x4 (сталь ГОСТ 10705)	7,70	8,61
10	НСПС 160/159x5 (сталь ГОСТ 10705)	11,67	13,18
11	НСПС 180/159x5 (сталь ГОСТ 10705)	14,10	14,9
12	НСПС 200/168x5 (сталь ГОСТ 10705)	15,47	17,65
13	НСПС 225/219x6 (сталь ГОСТ 10705)	24,07	28,39
14	НСПС 250/219x6 (сталь ГОСТ 10705)	28,68	30,6
15	НСПС 280/273x8 (сталь ГОСТ 10705)	49,58	54,02
16	НСПС 315/273x8 (сталь ГОСТ 10705)	58,24	63,35
17	НСПС 315/325x8 (сталь ГОСТ 10705)	72,45	85,46
18	НСПС 355/325x8 (сталь ГОСТ 10705)	79,61	87,75
19	НСПС 400/377x8 (сталь ГОСТ 10705)	111,15	119,85
20	НСПС 400/426x10 (сталь ГОСТ 10705)	128,40	154,19
21	НСПС 450/426x10 (сталь ГОСТ 10705)	142,19	171,31
22	НСПС 500/426x10 (сталь ГОСТ 10705)	167,80	197,7
23	НСПС 500/530x10 (сталь ГОСТ 10705)	200,44	243,25
24	НСПС 560/426x10 (сталь ГОСТ 10705)	240,00	288,22
25	НСПС 630/530x10 (сталь ГОСТ 10705)	277,14	348,29
26	НСПС 630/630x10 (сталь ГОСТ 10705)	349,70	444,25

## Неразъемные соединения полиэтилен-сталь для напорных трубопроводов ТУ 2248-002-77172243-2015

На сегодняшний день в строительстве напорных полиэтиленовых трубопроводов широкое применение находят неразъемные соединения полиэтилен-сталь производства ТПК РИФ.

№	Наименование	вес, кг			
		ГЭ100.508.11	ГЭ100.508.11.2	ПЭ100.508.17	ПЭ100.508.21
1	НПС 32/25x3,2 (сталь ГОСТ 3262)	0,93	0,92	0,91	-
2	НПС 40/32x3,2 (сталь ГОСТ 3262)	1,23	1,21	1,19	1,18
3	НПС 50/40x3,5 (сталь ГОСТ 3262)	1,43	1,39	1,36	1,33
4	НПС 63/57x3,5 (сталь ГОСТ 10705)	1,78	1,81	1,76	-
5	НПС 75/76x3,5 (сталь ГОСТ 10705)	2,74	2,66	2,58	2,51
6	НПС 90/89x3,5 (сталь ГОСТ 10705)	3,54	3,4	3,28	3,18
7	НПС 110/108x4 (сталь ГОСТ 10705)	5,27	5,05	4,87	4,71
8	НПС 125/108x4 (сталь ГОСТ 10705)	6,02	-	-	-
9	НПС 140/133x4 (сталь ГОСТ 10705)	7,70	7,31	6,96	6,67
10	НПС 160/159x5 (сталь ГОСТ 10705)	11,67	11,07	10,56	10,15
11	НПС 180/159x5 (сталь ГОСТ 10705)	14,10	13,14	-	-
12	НПС 200/168x5 (сталь ГОСТ 10705)	15,41	-	-	-
13	НПС 200/219x6 (сталь ГОСТ 10705)	21,96	20,81	19,34	18,58
14	НПС 225/219x6 (сталь ГОСТ 10705)	24,07	22,76	21,55	20,63
15	НПС 250/219x8 (сталь ГОСТ 10705)	26,16	24,57	-	-
16	НПС 250/273x7 (сталь ГОСТ 10705)	38,26	36,3	34,62	33,17
17	НПС 280/273x7 (сталь ГОСТ 10705)	41,13	38,86	36,91	35,29
18	НПС 315/273x7 (сталь ГОСТ 10705)	46,48	43,71	-	-
19	НПС 315/325x7 (сталь ГОСТ 10705)	62,23	59,07	55,46	53,22
20	НПС 355/325x8 (сталь ГОСТ 10705)	68,42	64,5	58,41	-
21	НПС 400/377x8 (сталь ГОСТ 10705)	96,42	90,66	82,52	78,7
22	НПС 400/426x8 (сталь ГОСТ 10705)	120,43	113,23	103,01	98,32
23	НПС 450/426x8 (сталь ГОСТ 10705)	123,84	115,47	108,3	102,32
24	НПС 500/426x8 (сталь ГОСТ 10705)	140,22	-	-	-

№	Наименование	вес, кг			
		ПЭ100.508.11	ГЭ100.508.11.2	ПЭ100.508.17	ПЭ100.508.21
25	НПС 500/530x8 (сталь ГОСТ 10705)	184,06	171,86	159,64	151,14
26	НПС 560/530x8 (сталь ГОСТ 10705)	192,14	178,24	166,14	155,94
27	НПС 630/530x8 (сталь ГОСТ 10705)	220,62	-	-	-
28	НПС 630/630x8 (сталь ГОСТ 10705)	263,22	241,38	213,32	199,05
29	НПС 710/630x8 (сталь ГОСТ 10705)	314,88	289,81	-	-
30	НПС 710/720x8 (сталь ГОСТ 10705)	368,06	322,12	298,6	279,04
31	НПС 800/720x8 (сталь ГОСТ 20295)	398,45	363,95	-	-
32	НПС 800/820x10 (сталь ГОСТ 20295)	576,95	351,95	463,93	437,15
33	НПС 900/820x10 (сталь ГОСТ 20295)	568,43	494,63	457,43	-
34	НПС 1000/1020x12 (сталь ГОСТ 20295)	-	1070,82	895,58	841,18
35	НПС 1200/1220x12 (сталь ГОСТ 20295)	-	1460,21	1272,61	1194,41
36	НПС 1400/1420x12 (сталь ГОСТ 20295)	-	1864,49	1712,49	1502,49
37	НПС 1600/1420x12 (сталь ГОСТ 20295)	-	1452,42	-	-



## ЦОКОЛЬНЫЙ ВВОД ИЛИ ВЫХОД ГАЗОПРОВОДА ИЗ ЗЕМЛИ

ТПК РИФ производит все типы и модификации цокольных вводов, описанные в СП 42-103-2003 согласно ТУ 4859-001-77172243-2015 ТПК РИФ.

**Цокольный ввод** представляет собой неразъемное соединение полиэтиленовой и стальной трубы и предназначен для перехода наружного подземного газопровода в надземное положение непосредственно у здания.



ТПК РИФ

## ЦВ-В цокольный ввод полиэтилен-сталь

диаметрами 32x25(32), 40x32(38), 63x57, 90x89, 110x108, 160x159, 315x273.

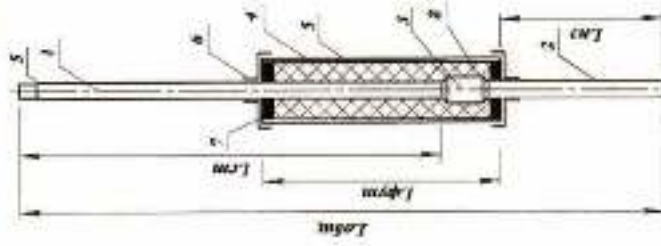

- 1 — Труба стальная  
ГОСТ: 3262-75, 10705-80 Гр.В, 8732-78, 8734-75
- 2 — Труба полиэтиленовая  
ГОСТ: Р50838-2009 «ГАЗ»
- 3 — НПС
- 4 — Стальной футляр
- 5 — Изоляционное покрытие усиленного типа на стальном футляре
- 6 — Термосуживающая трубка с клеевым подслоем
- 7 — Центрирующая вставка
- 8 — Теплоизоляционный материал

i-образный цокольный ввод (далее ЦВ-В) изготавливается из стальных прямошовных труб ГОСТ 3262-75, 10705-80 или бесшовных труб ГОСТ 8732-78, 8734-75. Изоляция стальной части осуществляется полимерными лентами ПОЛИЛЕН 40-ЛИ-63 и ПОЛИЛЕН-ОБ 40-ОБ-63. Полиэтиленовая часть ЦВ-В изготавливается из полиэтиленовых труб ПЭ 100 SDR 11 GA3.

Конструктивной особенностью данного цокольного ввода является расположение неразъемного соединения полиэтилен-сталь в вертикальной части изделия.

Это позволяет использовать «i-образные» цокольные вводы практически во всех типах грунтов. Для эффективной теплоизоляции и предотвращения механических воздействий, данное изделие оборудовано утепленным стальным изолированным (полиэтиленовым) футляром. Возможна установка «i-образных» цокольных вводов в климатических зонах, с температурным режимом ниже 15°С.

**ЦВ-В цокольные вводы устанавливаются в месте выхода газопровода из земли у жилых домов, а также у ГРП и УГШ.**

Предназначены для газ-спортировки природного газа низкого, среднего и высокого давления.



## ЦВ-Г цокольный ввод полиэтилен-сталь Г-образный с футляром

диаметрами 32x25(32), 40x32(38), 63x57, 90x89, 110x108, 160x159, 315x273.

- 1 — Труба стальная  
ГОСТ: 3262-75, 10705-80 Гр.В, 8732-78, 8734-75
- 2 — Труба полиэтиленовая  
ГОСТ: Р50838-2009-«ГАЗ»
- 3 — НПС
- 4 — Стальной футляр
- 5 — Изоляционное покрытие усиленного типа на стальном футляре
- 6 — Термоусаживающая трубка с клеевым подслоем
- 7 — Центрирующая вставка
- 8 — Теплоизоляционный материал

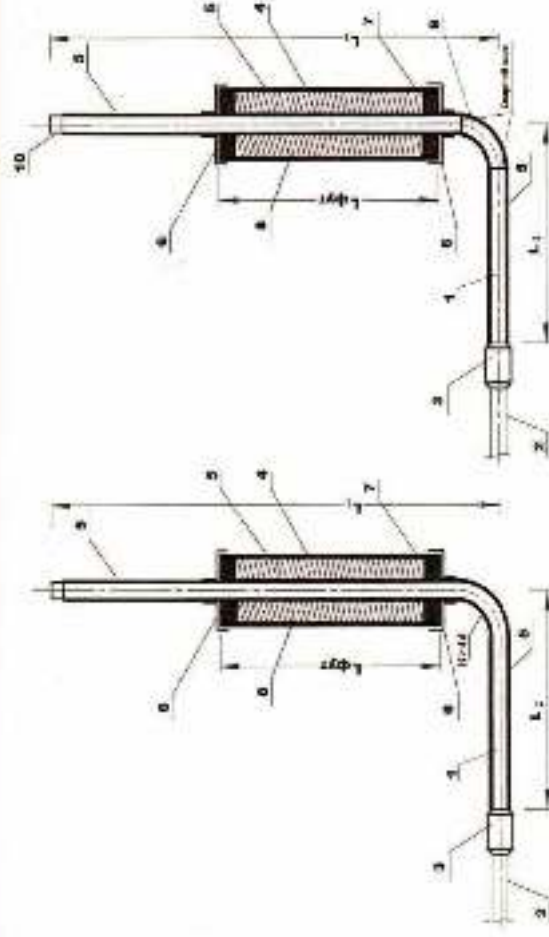
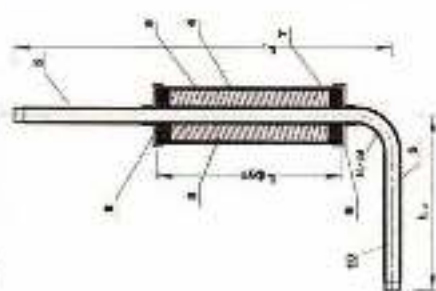
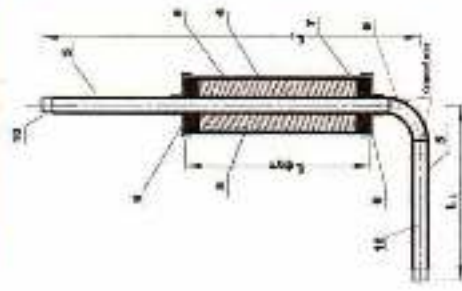

Стальная часть «Г-образного» цокольного ввода с футляром (далее ЦВ-Г) изготавливается из стальных бесшовных труб ГОСТ 3262-75, 10705-80 или бесшовных труб ГОСТ 8732-78, 8734-75. Изоляция стальной части изделия осуществляется полимерными лентами ПОЛИЛЕН 40-ЛИ-63 и ПОЛИЛЕН 40-ОБ-63. Полиэтиленовая часть ЦВ-Г изготавливается из труб ПЭ 100 SDR 11 ГАЗ. Для обеспечения защиты газопровода от внешних воздействий, цокольный ввод производится с изолированным футляром.

Конструктивной особенностью «Г-образного» цокольного ввода с футляром является расположение неразъемного соединения полиэтилен-сталь в горизонтальной части изделия. Это препятствует промерзанию полиэтиленовой части изделия и позволяет устанавливать ЦВ-Г в климатических зонах, с температурным режимом, ниже 20°С.

**ЦВ-Г цокольные вводы устанавливаются в месте выхода газопровода из земли у жилых домов, а также у ГРП и УГШ.**

Предназначены для транспортировки природного газа низкого, среднего и высокого давления.

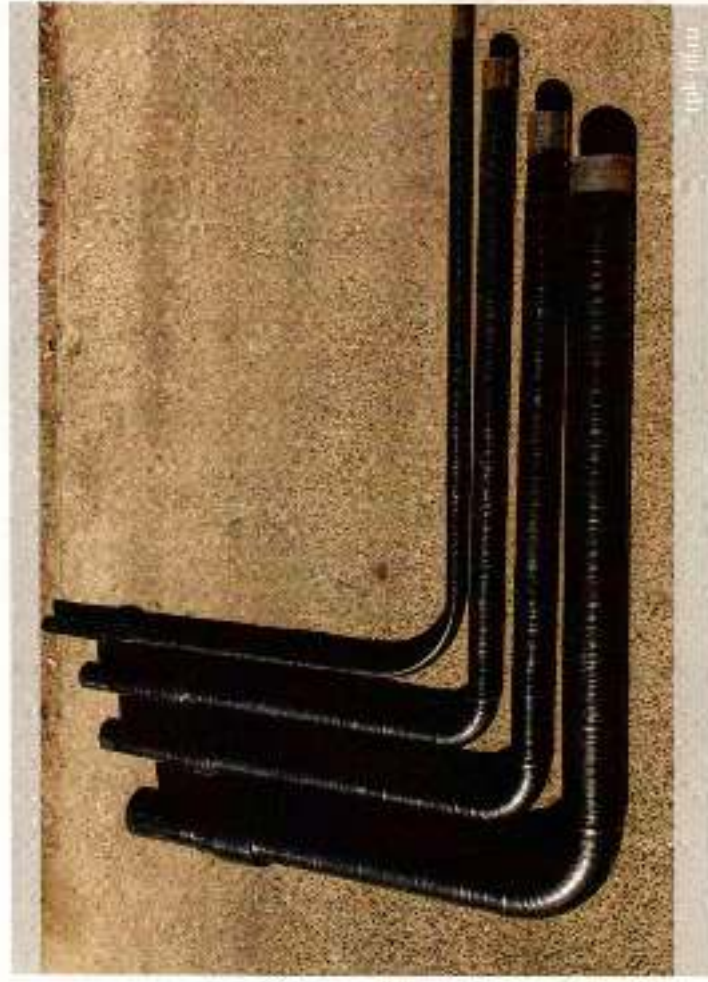

# ЦВ-Г ЦОКОЛЬНЫЕ ВВОДЫ ГАЗОВЫЕ

**TU 4859-001-77172243-2015**

№	Наименование	Размер, м	Вес, кг (без футура)
1	Цокольный ввод с резьбой Ду 25-25 ПР 100 50811 (станд. ГОСТ 3262) без футура с футуром	2x1	7,00
2	Цокольный ввод с резьбой Ду 32-32 ПР 100 50811 (станд. ГОСТ 3262) без футура с футуром	2x1,5	9,30
3	Цокольный ввод с резьбой Ду 40-40 ПР 100 50811 (станд. ГОСТ 3262) без футура с футуром	2x2	9,68
4	Цокольный ввод с резьбой Ду 50-50 ПР 100 50811 (станд. ГОСТ 3262) без футура с футуром	2x1	6,38
5	Цокольный ввод с резьбой Ду 60-60 ПР 100 50811 (станд. ГОСТ 3262) без футура с футуром	2x1,5	7,55
6	Цокольный ввод с резьбой Ду 75-75 ПР 100 50811 (станд. ГОСТ 3262) без футура с футуром	2x2	9,81
7	Цокольный ввод с резьбой Ду 90-90 ПР 100 50811 (станд. ГОСТ 3262) без футура с футуром	2x1	8,55
8	Цокольный ввод с резьбой Ду 100-100 ПР 100 50811 (станд. ГОСТ 3262) без футура с футуром	2x1,5	10,20
9	Цокольный ввод с резьбой Ду 125-125 ПР 100 50811 (станд. ГОСТ 3262) без футура с футуром	2x2	11,14
10	Цокольный ввод с резьбой Ду 150-150 ПР 100 50811 (станд. ГОСТ 3262) без футура с футуром	2x1	13,00
11	Цокольный ввод с резьбой Ду 175-175 ПР 100 50811 (станд. ГОСТ 3262) без футура с футуром	2x1,5	15,00
12	Цокольный ввод с резьбой Ду 200-200 ПР 100 50811 (станд. ГОСТ 3262) без футура с футуром	2x2	18,10
13	Цокольный ввод с резьбой Ду 250-250 ПР 100 50811 (станд. ГОСТ 3262) через герметизирующий материал, герметик Ду 25-0,34 без футура с футуром	2,7x1	14,00
14	Цокольный ввод с резьбой Ду 300-300 ПР 100 50811 (станд. ГОСТ 3262) через герметизирующий материал, герметик Ду 25-0,34 без футура с футуром	2,7x1,5	16,00
15	Цокольный ввод с резьбой Ду 350-350 ПР 100 50811 (станд. ГОСТ 3262) через герметизирующий материал, герметик Ду 25-0,34 без футура с футуром	2,7x2	19,10
16	Цокольный ввод с резьбой Ду 400-400 ПР 100 50811 (станд. ГОСТ 3262) через герметизирующий материал, герметик Ду 25-0,34 без футура с футуром	2x2	18,20

№	Наименование	Размер, м	Вес, кг (без футура)
17	Цокольный ввод с резьбой Ду 500-500 ПР 100 50811 (станд. ГОСТ 3262) без футура с футуром	2x1	18,40
18	Цокольный ввод с резьбой Ду 600-600 ПР 100 50811 (станд. ГОСТ 3262) без футура с футуром	2x1,5	22,00
19	Цокольный ввод с резьбой Ду 700-700 ПР 100 50811 (станд. ГОСТ 3262) без футура с футуром	2x2	26,00
20	Цокольный ввод с резьбой Ду 800-800 ПР 100 50811 (станд. ГОСТ 3262) без футура с футуром	2x2	25,60
21	Цокольный ввод с резьбой Ду 900-900 ПР 100 50811 (станд. ГОСТ 3262) без футура с футуром	2x1,5	31,00
22	Цокольный ввод с резьбой Ду 1000-1000 ПР 100 50811 (станд. ГОСТ 3262) без футура с футуром	2x2	36,00
23	Цокольный ввод с резьбой Ду 1200-1200 ПР 100 50811 (станд. ГОСТ 3262) без футура с футуром	2x1	48,00
24	Цокольный ввод с резьбой Ду 1400-1400 ПР 100 50811 (станд. ГОСТ 3262) без футура с футуром	2x1,5	57,00
25	Цокольный ввод с резьбой Ду 1600-1600 ПР 100 50811 (станд. ГОСТ 3262) без футура с футуром	2x2	66,50
26	Цокольный ввод с резьбой Ду 1800-1800 ПР 100 50811 (станд. ГОСТ 3262) без футура с футуром	2x1	90,00
27	Цокольный ввод с резьбой Ду 2000-2000 ПР 100 50811 (станд. ГОСТ 3262) без футура с футуром	2x1,5	100,00
28	Цокольный ввод с резьбой Ду 2250-2250 ПР 100 50811 (станд. ГОСТ 3262) без футура с футуром	2x2	115,00
29	Цокольный ввод с резьбой Ду 2500-2500 ПР 100 50811 (станд. ГОСТ 3262) без футура с футуром	L=3,30 м	7,50
30	Цокольный ввод с резьбой Ду 3000-3000 ПР 100 50811 (станд. ГОСТ 3262) без футура с футуром	L=3,30 м	15,00
31	Цокольный ввод с резьбой Ду 3500-3500 ПР 100 50811 (станд. ГОСТ 3262)	L=2,7 м	9,00
32	Цокольный ввод с резьбой Ду 4000-4000 ПР 100 50811 (станд. ГОСТ 3262)	L=2,7 м	15,00
33	Цокольный ввод с резьбой Ду 4500-4500 ПР 100 50811 (станд. ГОСТ 3262)	L=2,7 м	32,40
34	Цокольный ввод с резьбой Ду 5000-5000 ПР 100 50811 (станд. ГОСТ 3262)	L=2,7 м	42,00
35	Цокольный ввод с резьбой Ду 5500-5500 ПР 100 50811 (станд. ГОСТ 3262)	L=2,7 м	97,00
36	Цокольный ввод с резьбой Ду 6000-6000 ПР 100 50811 (станд. ГОСТ 3262)	L=2,7 м	110,00



# СВАРНЫЕ (СЕГМЕНТНЫЕ) ФИТИНГИ ПЭ 100 ДЛЯ НАПОРНЫХ ТРУБОПРОВОДОВ



## ОТВОД 90° СВАРНОЙ ЧЕТЫРЕХСЕКЦИОННЫЙ

D, мм	D (мм) не менее	Вес, кг			
		SDR 11	SDR 13,6	SDR 17	SDR 21
280	200	25	20	16	13
315	300	33	26	22	18
355	300	46	39	32	26
400	350	58	49	40	33
450	350	82	73	55	52
500	350	111	92	75	61
560	350	146	122	100	81
630	350	206	172	140	114
710	400	340	298	248	188
800	400	411	366	326	276
900	400	-	-	-	-
1000	400	-	-	-	-
1200	400	-	-	-	-



## ОТВОД 90° СВАРНОЙ ТРЕХСЕКЦИОННЫЙ

D, мм	D (мм) не менее	Вес, кг			
		SDR 11	SDR 13,6	SDR 17	SDR 21
110	150	3	2	1,5	1,7
160	200	6	5	3,7	3
200	200	11	8	6	5
225	200	14	10	8	6
250	200	20	14	11	9



## ОТВОД 60° СВАРНОЙ

D, мм	D (мм) не менее	Вес, кг			
		SDR 11	SDR 13,6	SDR 17	SDR 21
110	150	2,5	1,8	1,5	1,3
160	200	5	3,8	3,2	2,6
200	200	10,5	7	-	4,7
225	200	12	8,8	7,2	5,9
250	200	16,5	13	-	8,7
280	200	21,5	17	13	10,9
315	300	27	21	16,9	13,6
355	300	40	31	25	21
400	350	47	37	30	25
450	350	63	57	43	36
500	350	85	71	58	47
560	350	114	95	78	64
630	350	165	137	112	114
710	400	275	230	187	153
800	400	328	302	271	222
900-1200	400	-	-	-	-

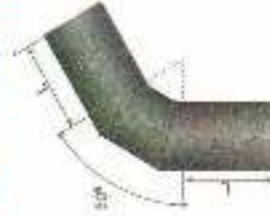

## ОТВОД 45° СВАРНОЙ

D, мм	D (мм) не менее	Вес, кг			
		SDR 11	SDR 13,6	SDR 17	SDR 21
110	150	1,5	1	0,8	0,7
160	200	4	2,7	2,3	1,8
200	200	7,5	6	4	3,5
225	200	9,5	7	5,5	4,4
250	200	13	10	8	6,4
280	200	20,5	16	12	11
315	300	27	21	17	14
355	300	38	28	22	18
400	350	46	35	29	24
450	350	61	49	40	33
500	350	81	68	56	46
560	350	105	89	72	59
630	350	155	124	102	83
710	400	-	229	187	153
800	400	-	302	271	221
900	400	-	-	-	-
1000	400	-	-	-	-
1200	400	-	-	-	-

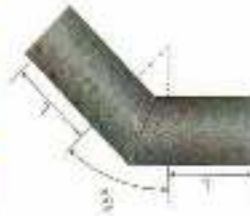

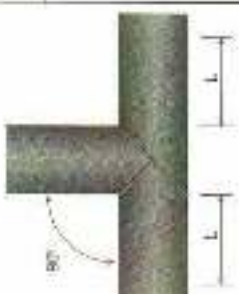
**ТРОЙНИК СВАРНОЙ РАВНОПЕРЕХОДНОЙ**

D, мм	D (мм) не менее	Вес, кг			
		SDR 11	SDR 13,6	SDR 17	SDR 21
110	150	3,5	2,7	2,3	1,8
160	200	7	6	5	4
200	200	12	9	7	6
225	200	16	12	10	8
250	200	21	17	14	11
280	200	27	21	17	14
315	300	35	30	24	20
355	300	55	44	34	28
400	350	77	59	49	40
450	350	109	84	69	56
500	350	149	106	87	71
560	350	202	143	117	96
630	350	310	214	176	143
710	400	-	316	260	211
800	400	-	415	340	280
900	400	-	-	-	-
1000	400	-	-	-	-
1200	400	-	-	-	-

**ВТУЛКА СВАРНАЯ УДЛИНЕННАЯ**

D, мм	D (мм) не менее	Вес, кг			
		SDR 11	SDR 13,6	SDR 17	SDR 21
90	150	0,47	-	0,37	-
110	150	0,72	0,65	0,6	-
160	200	0,75	1,62	1,32	-
200	200	2,68	-	1,92	-
225	200	3	2,68	2,25	-
250	200	4,5	3,5	3	2
280	200	6	4,8	4	3
315	250	8	6,2	6	4
355	300	11,5	10	8	6
400	300	16,5	14	11	9
450	300	23	20	16	13
500	300	40	29	23	19
560	300	55	36	29	24
630	350	72	54	44	35
710	400	-	77	63	57
800	400	-	-	-	-
900	400	-	-	-	-
1000	400	-	-	-	-

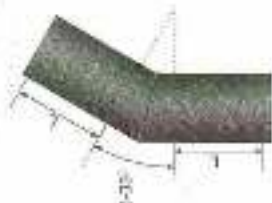
**ОТВОД 5-35° СВАРНОЙ**

D, мм	D (мм) не менее	Вес, кг			
		SDR 11	SDR 13,6	SDR 17	SDR 21
110	150	1,5	1	0,8	0,7
160	200	4	2,7	2,3	1,8
200	200	7	6	4	3,5
225	200	9,5	7	5,5	4,4
250	200	12	9	7	6
280	200	16	12	10	8
315	300	22	18	15	12
355	300	30	24	19	16
400	350	42	32	25	17
450	350	50	45	35	26
500	350	68	55	45	36
560	350	89	74	62	50
630	350	113	102	92	63
710	400	-	229	187	153
800	400	-	302	271	221
900	400	-	-	-	-
1000	400	-	-	-	-
1200	400	-	-	-	-

**ОТВОД «КОСЫЙ» РАВНОПРОХОДНОЙ 45°**



D, мм	D (мм) не менее	Вес, кг			
		SDR 11	SDR 13,6	SDR 17	SDR 21
63	150	1,6	1,5	1,4	1,4
90	150	3,2	3	2,8	2,8
110	150	5	4	3	2
160	200	14	12	10	8
200	200	23	18	16	15
225	200	32	24	22	20
250	200	41	37	32	26
280	200	53	48	43	37
315	300	77	63	52	48

**ПЕРЕХОД СВАРНОЙ УДЛИНЕННЫЙ**

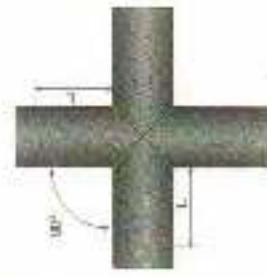

D, мм	D (мм) не менее	Вес, кг			
		SOR 11	SOR 13,6	SOR 17	SOR 21
250x225	200	8	-	6	-
280x225	200	12	-	8	-
315x225	250	19	-	13	-
315x250	250	20	-	17	-
315x280	250	21	-	18	-
400x315	300	33	-	25	-
400x355	300	35	-	28	-
450x400	300	58	-	48	-
500x400	300	73	-	62	-
500x450	300	75	-	67	-
630x500	350	103	-	89	-
630x560	350	115	-	97	-

**КРЕСТОВИНА СВАРНАЯ**



D, мм	D (мм) не менее	Вес, кг			
		SOR 11	SOR 13,6	SOR 17	SOR 21
90	150	2,5	2,1	2	2
110	150	4,5	3,7	3,5	3,5
160	200	9,5	7,8	7,7	7,7
200	200	15	11	10	10
225	200	18,5	15	14	14
250	200	26	19	18	18
280	200	32,5	27	27	27
315	300	46	39	38	38
355	300	65	55	54	54
400	350	95	80	79	79
450	350	131	109	99	99
500	350	194	162	160	160
560	350	275	203	197	197
630	350	370	308	300	300
710	400	-	502	497	497
800	400	-	692	680	680

Пожарная подставка используется вместе с гидрантом, она служит основанием для него и способна разделить общий поток воды за счет отводов, которых может быть до четырех. Она входит в состав пожарного оборудования, необходимого для тушения пожаров. Гидрант и подставка помогают пожарникам предотвратить распространения воды с помощью напора вода из водопроводной сети. Для соединения гидранта и пожарной подставки используют фланцы. На любом предприятии просто необходимо пожарное оборудование, особенно если риск возгорания на нем велик. Для обеспечения правил противопожарной безопасности следует иметь, как минимум, гидрант и другое необходимое для тушения оборудования. Следует предусмотреть такое место для установки гидранта и пожарной подставки для него, чтобы они не попали под воздействие огня при пожаре.

	D, мм	Вес, кг	
			Q, мм
	ПДДФ 50-50	27,47	
	ПДДФ 100-50	30,64	
	ПДДФ 100-100	33,89	
	ПДДФ 150-50	35,77	
	ПДДФ 150-100	38,98	
	ПДДФ 150-150	44,07	
	ПДДФ 200-150	50,07	
	ПДДФ 200-200	56,07	
	ПДДФ 300-200	84,88	
	ПДДФ 300-300	90,19	
	ПДДФ 50-50-50	30,61	
	ПДДФ 100-50-100	39,82	
	ПДДФ 100-100-100	46,79	
	ПДДФ 150-50-150	50,00	
	ПДДФ 150-100-150	55,09	
	ПДДФ 200-100-200	62,00	
	ПДДФ 200-200-200	73,09	
	ПДДФ 300-200-300	99,26	
	ПДДФ 300-300-300	164,14	
	ПДДФ 300-300-300	109,33	
	ПДКФ 50x50	32,91	
	ПДКФ 100x50	39,33	
	ПДКФ 100x100	45,75	
	ПДКФ 150x50	49,51	
	ПДКФ 150x100	55,93	
	ПДКФ 150x150	66,11	
	ПДКФ 200x200	112,74	
	ПДКФ 300x250	122,16	
	ПДКФ 300x300	132,87	
	ПДКФ 300x300		
	ПДКФ 300x300		
	ПДКФ 300x300		



## ИЗОЛИРУЮЩИЕ СОЕДИНЕНИЯ

Газовые изолирующие соединения (ГИС) применяются для изолирования концов участков подземных, наземных, подводных трубопроводов, транспортирующих газ, защищаемых от электрохимической коррозии, тем самым обеспечивает надежность, безопасность и длительный срок службы газопроводов. ГИС обладают большим электрическим сопротивлением и выдерживают высокое давление.

### ИЗОЛИРУЮЩИЕ ФЛАНЦЕВЫЕ СОЕДИНЕНИЯ (ИФС) ТПК РИФ Р<=>



Наименование:	Вес, кг	
	1,0 МПа	1,6 МПа
ИФС 25	3,10	3,66
ИФС 32	3,90	4,26
ИФС 40	5,30	5,80
ИФС 50	5,95	6,99
ИФС 80	9,00	10,04
ИФС 100	12,95	14,43
ИФС 150	21,10	23,48
ИФС 200	32,29	37,55
ИФС 300	58,65	68,47



Телефон\факс:  
(843) 211-11-01  
(843) 211-11-02

Дополнительные телефоны:  
(843) 296-58-23  
(843) 296-58-02

E-mail: [office@tpk-rif.ru](mailto:office@tpk-rif.ru)

420073, г.Казань, Мамадышский тракт, д.129